

FAX 見積り依頼票 コイルバネ(押しばね)用

三興スプリング株式会社 行 FAX番号 0848-63-1829

御社名

ご担当者

お電話番号

- ・記入可能な項目のみご記入ください。詳細は弊社よりご連絡の上、ご相談させていただきます。
- ・御社所定の要目表等がある場合はこの用紙でなく、そちらをお送りいただいても結構です。
- ・製品の写真、あるいは製品見本がある場合は送信フォームのアドレス宛または直接弊社宛にご送付いただければ、より詳細な見積りが可能となります。

※見本送付の場合は大変恐縮ではありますが、送料は貴社にてご負担頂きますようお願いいたします。

コイルバネ種類	押しばね
材料	
線径 a (mm)	
内径 b (mm)	
平均径 c (mm)	
有効巻数	
総巻数	
巻方向	右・左
自由長 d (mm)	
取付時	高さ e (mm)
	タワミ
	荷重
バネ定数	
表面処理	
個数	
希望納期	
見積単価(弊社使用欄)	

押しバネ参考図

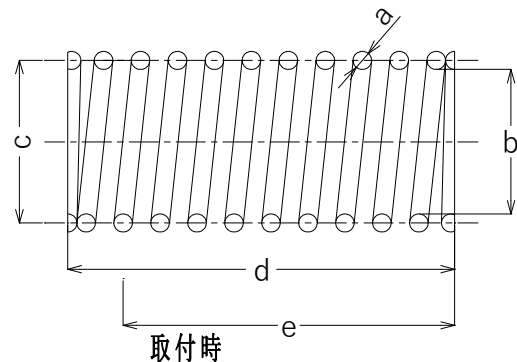

※使用用途を記入可能な場合は
下記に記入をよろしくお願いたします。

その他ご指定・ご要望事項

FAX 見積り依頼票 コイルバネ(引きばね)用

三興スプリング株式会社 行 FAX番号 0848-63-1829

御社名

ご担当者

お電話番号

- ・記入可能な項目のみご記入ください。詳細は弊社よりご連絡の上、ご相談させていただきます。
- ・御社所定の要目表等がある場合はこの用紙でなく、そちらをお送りいただいても結構です。
- ・製品の写真、あるいは製品見本がある場合は送信フォームのアドレス宛または直接弊社宛にご送付いただければ、より詳細な見積りが可能となります。

※見本送付の場合は大変恐縮ではありますが、送料は貴社にてご負担頂きますようお願いいたします。

コイルバネ種類	引きばね
材料	
線径 a (mm)	
外径 b (mm)	
平均径 c (mm)	
有効巻数	
総巻数	
巻方向	右・左
フック外径 d (mm)	
自由長 e (mm)	
コイル長 f (mm)	
バネ定数	
初張力	
表面処理	
個数	
希望納期	
見積単価(弊社使用欄)	

引きばね参考図

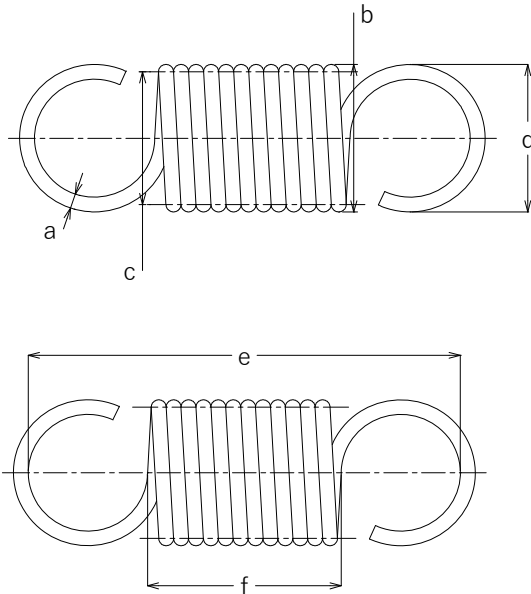

※使用用途を記入可能な場合は
下記に記入をよろしくお願いたします。

その他ご指定・ご要望事項

引きばね フック形状 参考見本

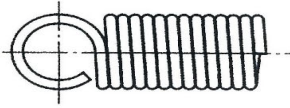
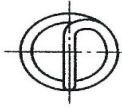

丸フック

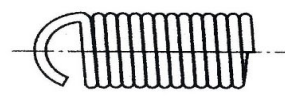
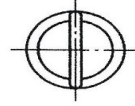
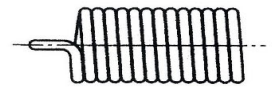

半丸フック

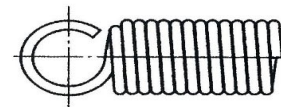
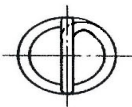

逆丸フック

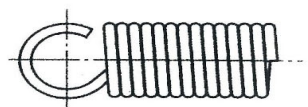
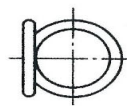
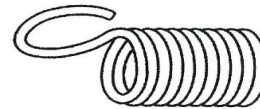

側面丸フック

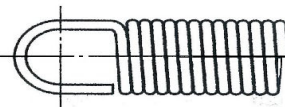
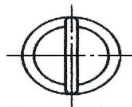
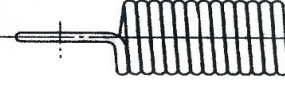
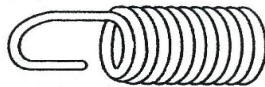

Uフック

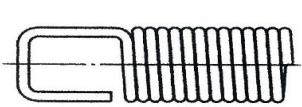
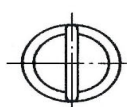
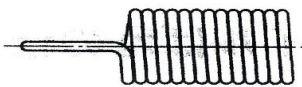
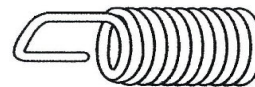

角フック

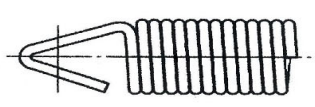
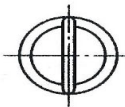
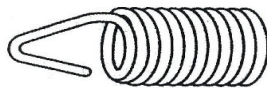

Vフック

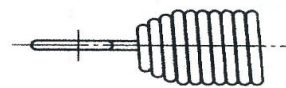
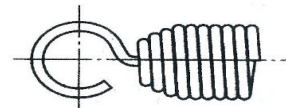

絞り丸フック

栓形

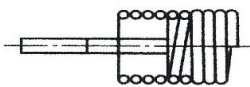

板形

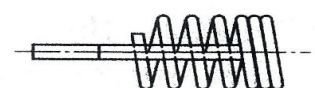
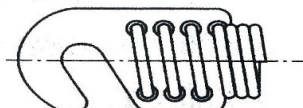

ねじ込みフック

斜め丸フック

対応不可